

納涼  
名入れアイテムご提案



TC-0002

## ボトルケース入り \_ 涼感マフラータオル \_ 抗菌タイプ



夏の暑い日や野外活動時にぴったりな涼感タオルです。水に濡らすだけで簡単にひんやり感を味わうことができ、使用したあとはボトルケースに入れて持ち歩くことができます。タオルには抗菌防臭加工を施しているため、使用後に絞って若干濡れている状態でもケースに収納していただけます。

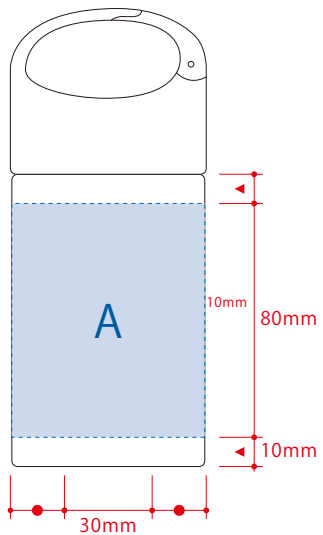

印刷範囲

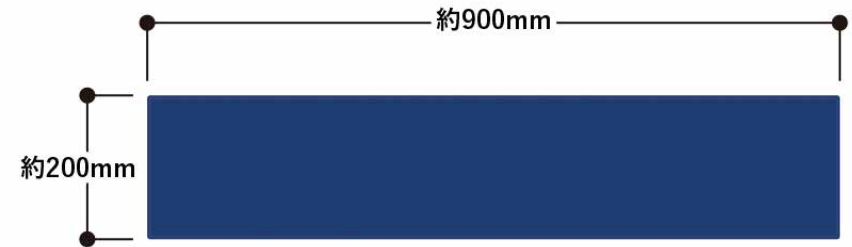

商品サイズ：タオル／約W900×H200 (mm)  
ボトル／φ67×159 (mm)

材 質：タオル／ポリエステル、ボトル／PET 他

個 装 形 態：PE袋、紙箱

印刷 方法：シルク印刷(1C)

発注 単 位：100枚から

その他：ボトル箇所へ1Cのシルク印刷を想定

※個数、タオルへの直接印刷等ご相談ください

参考価格

[100個ご発注の場合]

@775円

発注合計金額：775,000円  
※送料・消費税別途

※在庫は流動的です



TC-0015

# カラーアイスネックリング

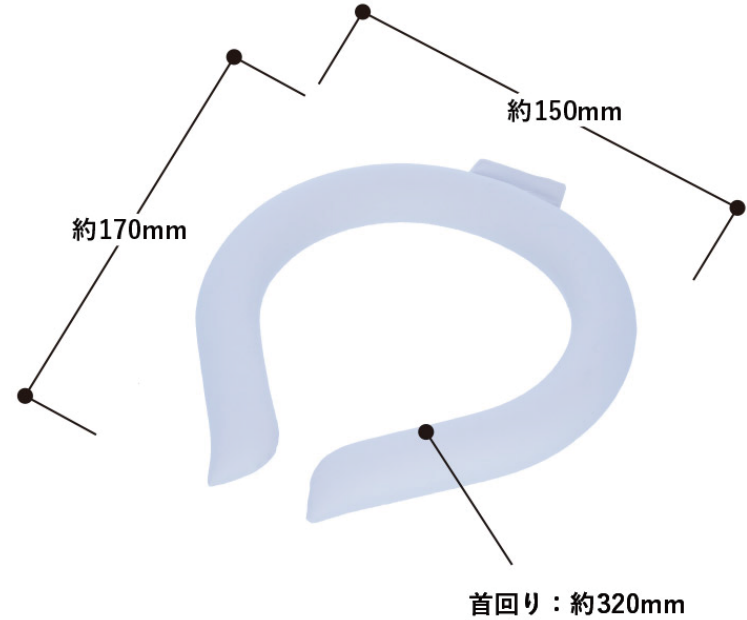

すでに夏の定番クールグッズのアイスネックリング。3色展開となりおしゃれな印象に！  
どなたでも使いやすいレギュラータイプでエンド業種のお客層により選びやすくなりました。

印刷範囲

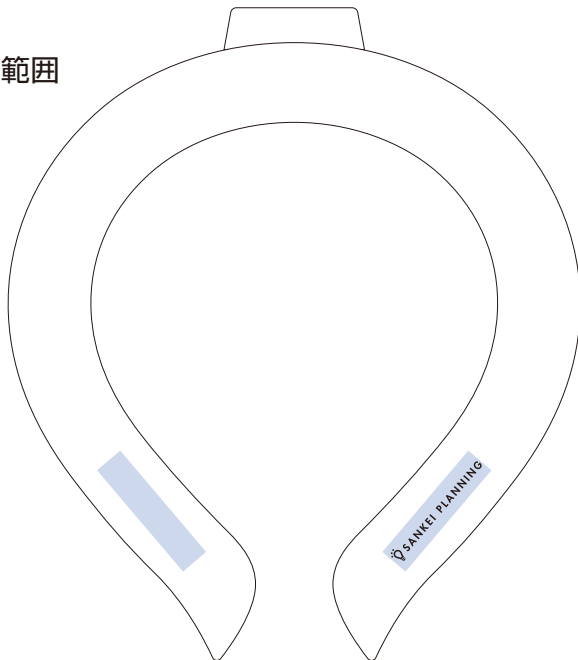

商品サイズ：本体／約W150×H170 (mm)

首回り／約320 (mm)

材 質：(外側) TPU、(内容物) PCM

個装形態：HDPE袋

印刷方法：パッド印刷(1C)

発注単位：100枚から

その他：3色展開

※個数、タオルへの直接印刷等ご相談ください

参考価格

[100枚発注の場合]

@946円

発注合計金額：94,600円

※送料・消費税別途

※在庫は流動的です



TC-0031

## クリップファン



風量調節3段階



服の中に熱がこもる夏場は  
ベルトに装着して衣服内をクールダウン  
風量3段階調整でお好みに合わせて送風が可能です

360度回転で自由に風向きを調節できるクリップファンです。軽量で持ち運びやすいコンパクトなサイズ感でクリップで取り付けられるため、バッグやリュックのほか、洋服の襟やポケットにもつけることができます。ハンズフリーでお使いいただけるので、荷物の多い日などにもぴったりです。本体中心部に単色で名入れが可能でキャラクター物販や、お店のオリジナルグッズやノベルティにもおすすめです。

## 印刷範囲

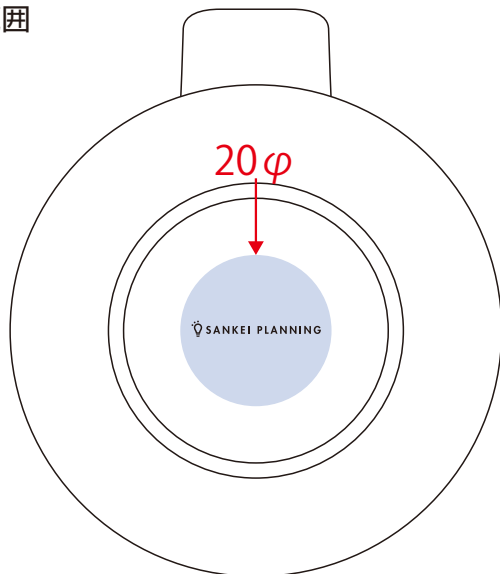

商品サイズ: 約W65×H75×D50 (mm)  
材 質: ABS 他  
個 装 形 態: エアパッキン、紙箱  
印刷 方法: シルク印刷(1C)  
発注 単 位: 100枚から  
その他: Type-Cケーブル付属

参考価格

[100枚発注の場合]

@1,328円

発注合計金額: 132,800円  
※送料・消費税別途

※在庫は流動的です



TC-0031

## 遮光折りたたみ傘



シンプルなデザインの遮光折りたたみ傘です。折りたたみ傘の中でも安価で、アパレルや自動車メーカーのノベルティをはじめ学校の記念品などにも幅広くご提案いただけます。  
本体は軽量で持ち運びやすく、手元ストラップは金属を使用していないため錆の心配もありません。傘袋から傘パネル部分まで名入れが可能のため、販促効果の高いオリジナルグッズをご製作いただけます。

## 印刷範囲

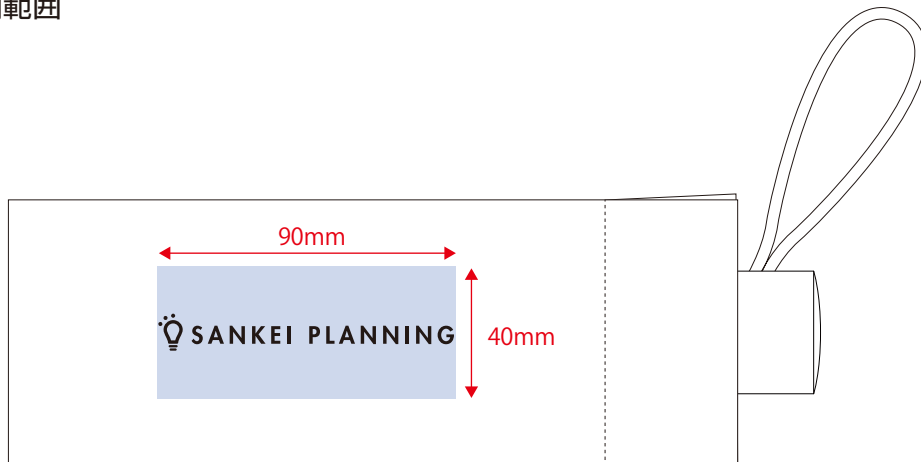

商品サイズ: 親骨/約530 (mm)  
折りたたみ時/約240 (mm)  
材 質: ポンジ (ポリエステル)、スチール、  
グラスファイバー 他  
個 装 形 態: OPP袋  
印刷 方 法: シルク印刷(1C)  
発 注 単 位: 100枚から  
その他: 晴雨両用 袋への名入れ想定  
※傘本体への名入れをご希望の場合はお申し付けください

参考価格

[100枚発注の場合]

@1,433円

発注合計金額: 143,300円  
※送料・消費税別途

※在庫は流動的です



TC-0031

## ポータブルシリコン氷のう



シンプルなデザインの遮光折りたたみ傘です。折りたたみ傘の中でも安価で、アパレルや自動車メーカーのノベルティをはじめ学校の記念品などにも幅広くご提案いただけます。  
 本体は軽量で持ち運びやすく、手元ストラップは金属を使用していないため錆の心配もありません。傘袋から傘パネル部分まで名入れが可能なため、販促効果の高いオリジナルグッズをご製作いただけます。

印刷範囲

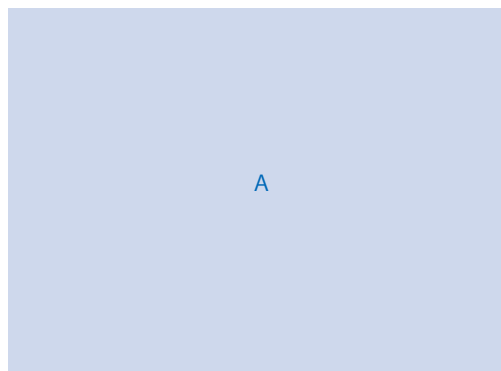
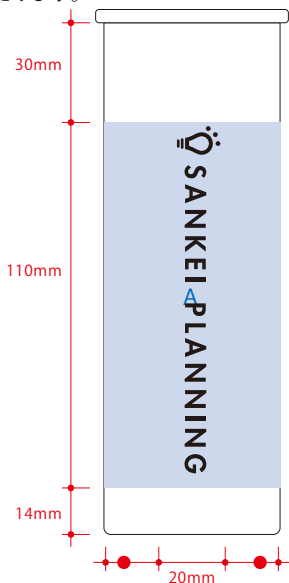

044 ホワイト



028 ベージュ



034 ライトブルー

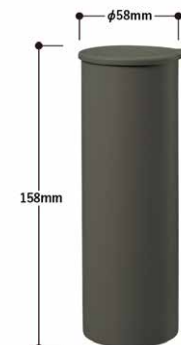

009 チャコールブラック

商品サイズ：Φ58×158 (mm)  
 材質：シリコーンゴム、ステンレス鋼 他  
 個装形態：PE袋、紙箱  
 印刷方法：シルク印刷(1C)  
 発注単位：100枚から  
 ※インクジェットでの4C印刷も可能です

参考価格

[100枚発注の場合]

@1,688円

発注合計金額：168,800円  
 ※送料・消費税別途

※在庫は流動的です

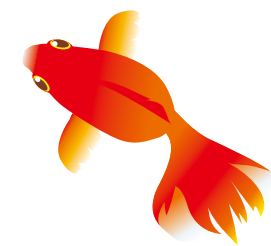

納涼

配布用大ロットアイテムご提案

夏の季節もの 36899

# 1. ヒンヤリUVガードクールタオル

名入れ可

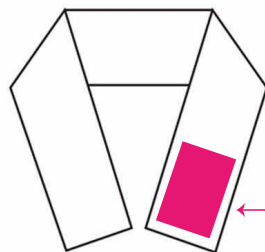

名入れ箇所  
100×70mm

商品サイズ: 100×800mm  
材質: ポリエチレン・ナイロン  
印刷方法: シルク印刷  
発注単位: 600枚  
個装形態: 包装袋

参考価格  
[600枚発注の場合]  
**@260円**  
発注合計金額: 156,000円  
※送料・消費税別途

在庫: 10000個以上2026.4.3現在

※在庫は流動的です

夏の季節もの 36892

# 2. 夏景色扇子

名入れ可

色指定不可  
4色アソート

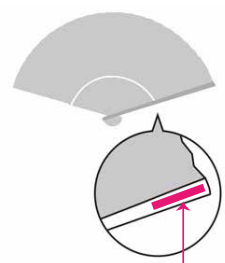

名入れ箇所  
5×40mm

商品サイズ: 全長/210mm  
材質: 竹・ポリエステル  
印刷方法: パッド印刷  
発注単位: 400本  
個装形態: 化粧箱  
その他: **4色取混ぜ**

参考価格  
[400本発注の場合]  
**@279円**  
発注合計金額: 111,600円  
※送料・消費税別途

在庫: 10000個以上2026.4.3現在

※在庫は流動的です

夏の季節もの 36898

### 3. ハンディフィットファン

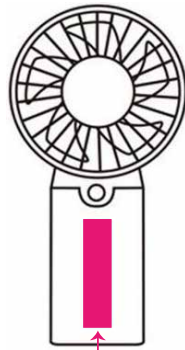

名入れ箇所  
40×10mm

名入れ可

色指定不可  
2色アソート

商品サイズ：127×63×38mm  
材 質：ABS・PP  
印刷 方法：パッド印刷  
発注単位：240個 (120入×2カートン)  
個装形態：化粧箱  
そ の 他：2色取混ぜ、単四乾電池2本使用(別途)

参考価格

[240個発注の場合]

@300円

発注合計金額：72,000円  
※送料・消費税別途

在庫：10000個以上2026.4.3現在

※在庫は流動的です

夏の季節もの 36893

### 4. 伊砂文様 涼彩扇子

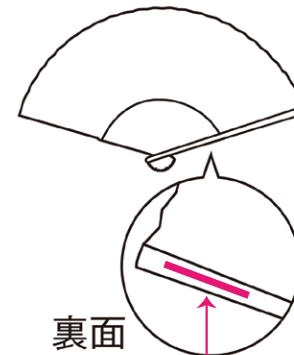

裏面

名入れ箇所  
40×5mm

名入れ可

色指定不可  
2色アソート

商品サイズ：全長/210mm  
材 質：竹・ポリエステル  
印刷 方法：パッド印刷  
発注単位：360本  
個装形態：化粧箱  
そ の 他：2色取混ぜ

参考価格

[360本発注の場合]

@337円

発注合計金額：121,320円  
※送料・消費税別途

在庫：10000個以上2026.4.3現在

※在庫は流動的です

夏の季節もの 2326400

## 5. 小さくたためるポケットうちわ



名入れ可

色指定不可  
2色アソート

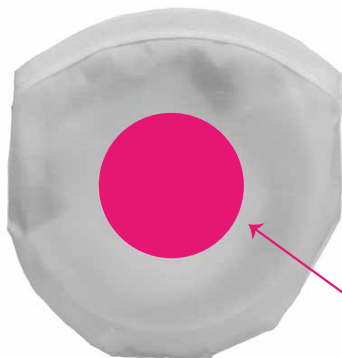

名入れ箇所  
直径40mm

商品サイズ：使用時(扇面)/直径約200mm  
収納時/約90×80×12mm  
材 質：扇面/ポリエステル フレーム/亜鉛合金  
持ち手/ポリプロピレン収納袋/ポリエステル  
印刷 方法：インクジェット印刷  
発注単 位：200枚  
個装形態：ポリ袋入り  
そ の 他：2色取混ぜ

参考価格

[200枚発注の場合]

@419円

発注合計金額：83,800円  
※送料・消費税別途

在庫：15000個以上2026.4.3現在

※在庫は流動的です

夏の季節もの 2724801

## 6. 折りたたみクールネックリング

名入れ可



名入れ箇所  
10×15mm

商品サイズ：全長約510×40mm 内周約410～480mm  
氷のう/20×298×80mm  
材 質：外部/TPU内部液/PCM  
印刷 方法：パッド印刷  
発注単 位：120個(60入×2カートン)  
個装形態：ジッパーケース入り

参考価格

[120個発注の場合]

@522円

発注合計金額：62,640円  
※送料・消費税別途

在庫：15000個以上2026.4.3現在

※在庫は流動的です